

МІНІСТЕРСТВО ОСВІТИ І НАУКИ УКРАЇНИ

Національний авіаційний університет



ОСВІТНЬО-ПРОФЕСІЙНА ПРОГРАМА

«Правоохоронна діяльність»

Другого (магістерського) рівня вищої освіти

за спеціальністю 262 «Правоохоронна діяльність»

(шифр та найменування спеціальності)

галузі знань 26 «Цивільна безпека»

(шифр та найменування галузі)

СМЯ НАУ ОПІ 13.01.03 – 03 – 2022

Освітньо-професійна програма
Затверджена Вченою радою Університету
протокол № 4 від 20.06.2022 р.
Вводиться в дію наказом ректора
Ректор

Михайло ГУЦЬКИЙ

Наказ № 199/ог від 01.04. 2022 р.

КИЇВ



Система менеджменту якості
ОСВІТНЬО-ПРОФЕСІЙНА ПРОГРАМА
«ПРАВООХОРОННА ДІЯЛЬНІСТЬ»
Спеціальність 262 Правоохоронна діяльність
Галузь знань 26 Цивільна безпека
Рівень вищої освіти - другий (магістерський)

Шифр
документа

СМЯ НАУ ОПП
13.01.03 – 03 - 2022

стор. 2 з 21

Стандарт вищої освіти України: другий (магістерський) рівень,

галузь знань 26 Цивільна безпека,
спеціальність 262 Правоохоронна діяльність

Стандарт вищої освіти затверджено і введено в дію наказом Міністерства освіти і науки України від «22» жовтня 2020р. № 1294.

ЛИСТ ПОГОДЖЕННЯ освітньо-професійної програми

ПОГОДЖЕНО

Науково-методичною радою
Національного авіаційного університету
протокол № 3
від «21» 06 2022 р.

Голова Науково-методичної ради,
проректор з навчальної роботи
 Анатолій ПОЛУХІН

ПОГОДЖЕНО

Вченою радою Юридичного факультету
протокол № 4
від «20» 06 2022 р.

Голова Вченої ради
Юридичного факультету
 Ірина СОПІЛКО

ПОГОДЖЕНО

Кафедрою кримінального права і процесу
протокол засідання № 6
від «15» 06 2022 р.

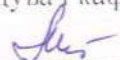
Завідувач кафедри
 Софія ЛИХОВА

ПОГОДЖЕНО

Студентською радою
Юридичного факультету
протокол № 22/7
від «17» 06 2022 р.

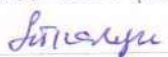
Голова Студентської ради
Юридичного факультету
 Софія ТКАЧУК



ПЕРЕДМОВА

РОЗРОБЛЕНО РОБОЧОЮ ГРУПОЮ (спеціальності 262 «Правоохоронна діяльність») у складі:

ГАРАНТ ОСВІТНЬОЇ ПРОГРАМИ:

ЛИХОВА Софія

– доктор юридичних наук, професор,
завідувач кафедри кримінального
права і процесу

ЧЛЕНИ РОБОЧОЇ ГРУПИ:

ЛІТВІНОВА Ірина

– кандидат юридичних наук, доцент,
доцент кафедри кримінального
права і процесу

ЛАНЦЕДОВА Юлія

– кандидат юридичних наук, доцент,
доцент кафедри кримінального
права і процесу

ЛИСЬКО Тетяна

– кандидат юридичних наук, доцент
кафедри кримінального права і
процесу

МАКОЗНАК Софія

– здобувачка освіти групи ПО-207Б
Юридичного факультету

КОМАНЕЦЬКА Вікторія

– здобувачка освіти групи ПО-306Б
Юридичного факультету

ЗОВНІШНІ СТЕЙКХОЛДЕРИ ГУСАРСВ Станіслав

– доктор юридичних наук, професор,
перший проректор, Національна
академія внутрішніх справ,
полковник поліції

Рецензії-відгуки зовнішніх стейкхолдерів (додаються).

ЛЕЛІЄКО Андрій

– начальник управління юридичного забезпечення
Центрального міжрегіонального управління
Державної міграційної служби у м. Києві та Київської
області

ЯНЧУК Олег

– директор Державної установи «Центр пробачії»

МАРТИН Ярослав

– начальник управління боротьби з наркозлочинністю в
Київській області Департаменту боротьби з
наркозлочинністю Національної поліції України,
майор поліції

Рівень документа – 3б

Плановий термін між ревізіями – 1 рік

Врахований примірник



1. Профіль освітньо-професійної програми

Розділ 1. Загальна інформація		
1.1.	Повна назва закладу вищої освіти та структурного підрозділу	Національний авіаційний університет Юридичний факультет Кафедра кримінального права і процесу
1.2.	Ступінь вищої освіти та назва кваліфікації мовою оригіналу	Магістр правоохоронної діяльності
1.3.	Офіційна назва освітньо-професійної програми	Освітньо-професійна програма «Правоохоронна діяльність»
1.4.	Тип диплому та обсяг освітньо-професійної програми	Диплом магістра, одиничний, 90 кредитів ЄКТС (термін підготовки – 1 рік 4 місяці)
1.5.	Акредитаційна інституція	Національне агентство забезпечення якості вищої освіти, рішення _____
1.6.	Період акредитації	Умовна акредитація, термін 15.12.2020-15.12.2021
1.7.	Цикл/рівень	НРК України – 7 рівень; FQ-EHEA – другий цикл; EQF-LLL – 7 рівень
1.8.	Передумови	Для здобуття освітнього рівня «магістр» можуть вступати особи, що здобули освітній рівень «бакалавр». Для вступників, які здобули ступінь бакалавра за іншою (крім 262 «Правоохоронна діяльність» спеціальністю) має проводитися вступне випробування, на якому вступник повинен продемонструвати компетентності і результати навчання, визначені стандартом вищої освіти освітнього рівня «бакалавр» спеціальності 262 – Правоохоронна діяльність. Заклад вищої освіти має право визнати та перезарахувати кредити ЄКТС, отримані за попередньою освітньою програмою підготовки магістра (спеціаліста) за іншою спеціальністю. Максимальний обсяг кредитів ЄКТС, що може бути перезарахований, не може перевищувати 25 % від загального обсягу освітньо-професійної програми.
1.9.	Форма навчання	Інституційна з елементами дистанційної: очна, заочна
1.10.	Мова(и) викладання	Українська
1.11.	Інтернет-адреса постійного розміщення опису освітньо-професійної програми	http://www.nau.edu.ua http://www.law.nau.edu.ua
Розділ 2. Ціль освітньо-професійної програми		
2.1.	Підготовка висококваліфікованих фахівців правоохоронної діяльності, здатних ідентифікувати та розв'язувати складні задачі і проблеми у сфері правоохоронної діяльності, зокрема у галузі охорони та підтримки правопорядку у правоохоронних органах авіаційної інфраструктури, або у процесі навчання, що передбачають проведення досліджень та/або здійснення інновацій та характеризуються невизначеністю умов і вимог, а також конкурентоспроможних на ринку праці.	



Розділ 3. Характеристика освітньо-професійної програми

3.1	Предметна область (Об'єкт діяльності, теоретичний зміст)	Об'єкт вивчення: комплексні проблеми забезпечення публічної безпеки та порядку, охорони прав і свобод людини, а також інтересів суспільства і держави, протидії злочинності, надання поліцейських послуг. Теоретичний зміст предметної області: поняття, концепції, принципи і методи, які використовуються для реалізації правоохоронної функції інституціями держави.
3.2.	Орієнтація освітньо-професійної програми	Програма має прикладну орієнтацію. Програма - освітньо-професійна, практично орієнтована на набуття програмних компетентностей, у межах яких можлива подальша професійна кар'єра. Базується на: законодавстві України, що регламентує правоохоронну діяльність; міжнародних та національних стандартах забезпечення прав і свобод людини; теоретико-методологічних та практичних аспектах протидії правопорушенням; регламентованому порядку та підставах застосування спеціальної техніки, інформаційно-пошукових систем, банків даних та ін.
3.3.	Основний фокус освітньо-професійної програми	Акцент робиться на здобутті знань в сфері правоохоронної діяльності, що передбачає зайнятість та можливість подальшої освіти та кар'єрного зростання: право здобувати ступень доктора філософії та набути додаткові кваліфікації в системі освіти дорослих. Ключові слова: протидія, громадський порядок, охорона, правоохоронна діяльність, кримінальне правопорушення.
3.4.	Особливості освітньо-професійної програми	Вимагає практики за фахом у сфері правоохоронної діяльності. Унікальність цієї програми полягає у тому, що одним із напрямків підготовки за цією програмою є підготовка фахівців в галузі правоохоронної діяльності, які будуть працювати в сфері авіації. Мінімум 35% обсягу освітньо-професійної програми спрямовано на забезпечення загальних та спеціальних (фахових) компетентностей за спеціальністю, що визначені відповідним Стандартом вищої освіти Не менше 10 кредитів ЄКТС спрямовані на практичну підготовку в правоохоронних органах із відповідною специфікою діяльності (Національна поліція, Служба пробації, Державна кримінально-виконавча служба тощо), органах виконавчої влади, державної фіскальної служби, недержавних правоохоронних структурах, юридичних та консалтингових компаніях. Для забезпечення конкурентоспроможності випускника враховані тенденції розвитку спеціальності та ринку



		праці шляхом щорічного анкетування стейкхолдерів (роботодавців).
Розділ 4. Придатність випускників до працевлаштування та подальшого навчання		
4.1.	Придатність до працевлаштування	Відповідно до здобутої освітньої кваліфікації магістр правоохоронної діяльності здатний обіймати посади в Національній поліції України, інших структурних підрозділів Міністерства внутрішніх справ, Служби безпеки України, органів виконавчої влади, державної фіскальної служби, недержавних правоохоронних структур, юридичних та консалтингових компаній, які належать до професій розділу «Професіонали» ДК 003:2010 «Класифікатор професій»
4.2.	Подальше навчання	Право здобувати ступень доктора філософії. Набуття додаткових кваліфікацій в системі освіти дорослих.
Розділ 5. Викладання та оцінювання		
5.1.	Викладання та навчання (методи, методика, технології, інструменти та обладнання)	Комбінація лекцій, практичних занять із розв'язування проблем, дискусія, імітація, виконання проєктів, дослідницькі роботи, консультації з викладачами, самостійна робота. Методи, методика та технології: сучасні технології правоохоронної діяльності та методика системного підходу до вирішення завдань із забезпечення прав і свобод людини, публічної безпеки і порядку, застосування спеціальної техніки, спеціальних, оперативних та оперативно-технічних засобів, здійснення оперативно-розшукової діяльності. Інструменти та обладнання: спеціалізоване програмне забезпечення, автоматизовані системи управління, електронні бази даних, спеціальна техніка та спеціальні засоби, спеціалізовані оперативні та оперативно-технічні засоби.
5.2.	Оцінювання	Контрольні роботи, поточний контроль, письмові екзамени, звіти про практику, курсові роботи, атестаційний іспит тощо.
Розділ 6. Програмні компетентності		
6.1.	Інтегральна компетентність	Здатність розв'язувати складні задачі і проблеми у сфері правоохоронної діяльності та/або у процесі навчання, що передбачає проведення досліджень та/або здійснення інновацій та характеризується невизначеністю умов і вимог.
6.2.	Загальні компетентності	ЗК1. Здатність до абстрактного мислення, аналізу та синтезу. ЗК2. Здатність застосовувати знання у практичних ситуаціях. ЗК3. Здатність спілкуватися іноземною мовою. ЗК4. Здатність проведення досліджень на відповідному рівні. ЗК5. Здатність вчитися і оволодівати сучасними знаннями.



		<p>ЗК6. Усвідомлення рівних можливостей та гендерних проблем.</p> <p>ЗК7. Здатність до адаптації та дії в новій ситуації.</p> <p>ЗК8. Здатність приймати обґрунтовані рішення.</p> <p>ЗК9. Здатність генерувати нові ідеї (креативність).</p> <p>ЗК10. Здатність оцінювати та забезпечувати якість виконуваних робіт.</p>
6.3.	Фахові компетентності (ФК)	<p>ФК1. Здатність брати участь у розробленні та кваліфіковано застосовувати нормативно-правові акти в різних сферах юридичної діяльності, реалізовувати норми матеріального й процесуального права в професійній діяльності.</p> <p>ФК2. Здатність забезпечувати законність та правопорядок, безпеку особистості, суспільства, держави в межах виконання своїх посадових обов'язків.</p> <p>ФК3. Здатність виявляти та аналізувати причини та умови, що сприяють вчиненню кримінальних та адміністративних правопорушень, вживати заходи для їх усунення.</p> <p>ФК4. Спроможність організувати і керувати діяльністю підрозділів, створених для виконання завдань у сфері правоохоронної діяльності.</p> <p>ФК5. Здатність давати кваліфіковані юридичні висновки й консультації в конкретних сферах юридичної діяльності.</p> <p>ФК6. Здатність керувати самостійною роботою осіб, що навчаються, та бути наставником для молодших колег у процесі набуття і вдосконалення ними професійних навичок.</p> <p>ФК7. Здатність ефективно здійснювати правове виховання молодших колег у процесі набуття і вдосконалення ними професійних навичок</p> <p>ФК8. Здатність визначено і наполегливо ставити професійні завдання та організувати підлеглих для їх виконання, брати на себе відповідальність за результати виконання цих завдань.</p> <p>ФК9. Здатність обирати оптимальні методи й засоби забезпечення публічної безпеки і порядку.</p> <p>ФК10. Здатність аналізувати, оцінювати й застосовувати сучасні інформаційні технології під час рішення професійних завдань.</p> <p>ФК11. Здатність взаємодіяти з представниками інших органів виконавчої влади та місцевого самоврядування, громадськістю з питань правоохоронної діяльності.</p> <p>ФК12. Здатність до використання технічних приладів та спеціальних засобів, інформаційно-пошукових систем та баз даних, спеціальної техніки, оперативних та оперативно-технічних засобів, здійснення оперативно-розшукової діяльності.</p> <p>ФК13. Здатність у передбачених законом випадках застосовувати засоби фізичного впливу, спеціальні засоби та вогнепальну зброю, тактичні прийоми під час</p>



		<p>службової діяльності в разі отримання інформації чи безпосереднього виявлення ознак правопорушення перебуваючи на місці події та в інших службових ситуаціях.</p> <p>ФК14. Здатність здійснювати контроль та координацію забезпечення умов дотриманням дозвільної системи та адміністративного нагляду.</p> <p>ФК15. Здатність вживати заходів з метою запобігання, виявлення та припинення адміністративних і кримінальних правопорушень, заходів, спрямованих на усунення загроз приватним та публічним інтересам людини й держави.</p> <p>ФК16. Здатність вживати заходів із забезпечення безпеки на об'єктах авіаційної інфраструктури.</p> <p>ФК17. Здатність здійснювати контроль та координацію протидії кримінальним правопорушенням в авіаційній сфері.</p>
Розділ 7. Програмні результати навчання		
7.1.	Програмні результати навчання (ПРН)	<p>ПРН1. Зрозуміло і недвозначно доносити власні знання, висновки та аргументацію до фахівців і нефахівців; зокрема, під час публічних виступів, дискусій, проведення занять.</p> <p>ПРН2. Координувати діяльність суб'єктів забезпечення публічної безпеки і порядку, а також здійснювати взаємодію з представниками інших органів виконавчої влади та місцевого самоврядування, громадськістю з питань правоохоронної діяльності.</p> <p>ПРН3. Організувати та керувати діяльністю підрозділів, які здійснюють правоохоронну діяльність</p> <p>ПРН4. Узагальнювати практичні результати роботи і пропонувати нові рішення, з урахуванням цілей, обмежень, правових, соціальних, економічних та етичних аспектів.</p> <p>ПРН5. Аналізувати умови і причини вчинення правопорушень, визначати шляхи їх усунення.</p> <p>ПРН6. Спілкуватися англійською мовою усно і письмово з професійних та наукових питань правоохоронної діяльності на рівні B2 (відповідно до європейської шкали рівнів).</p> <p>ПРН7. Оцінювати та забезпечувати якість виконуваних робіт у процесі управління правоохоронним підрозділом в різних умовах обстановки, а також розробляти відповідні аналітичні та інформаційні матеріали, робити усні та письмові звіти та доповіді.</p> <p>ПРН8. Забезпечувати законність та правопорядок, захист прав та інтересів особистості, суспільства, держави з використанням ефективних методів й засобів забезпечення публічної безпеки і порядку в межах виконання своїх посадових обов'язків.</p> <p>ПРН9. Використовувати у професійній діяльності сучасні</p>



інформаційні технології, бази даних та стандартне і спеціалізоване програмне забезпечення.

ПРН10. Користуватись державною системою урядового зв'язку, Національною системою конфіденційного зв'язку, формування та реалізації державної політики у сферах кіберзахисту критичної інформаційної інфраструктури, державних інформаційних ресурсів та інформації, криптографічного та технічного захисту інформації, телекомунікацій, користування радіочастотним ресурсом України, поштового зв'язку спеціального призначення, урядового фельд'єгерського зв'язку.

ПРН11. Розробляти та кваліфіковано застосовувати нормативно-правові акти в різних сферах юридичної діяльності, реалізовувати норми матеріального й процесуального права в професійній діяльності.

ПРН12. Надавати кваліфіковані юридичні висновки й консультації в конкретних сферах юридичної діяльності

ПРН13. Відшукувати необхідну інформацію в спеціальній літературі, базах даних, інших джерелах інформації, аналізувати та об'єктивно оцінювати інформацію.

ПРН14. Розробляти та управляти проектами у сфері правоохоронної діяльності та з дотичних міждисциплінарних напрямів, аналізувати вимоги, визначати цілі, завдання, ресурси, строки, виконавців.

ПРН15. Модифікувати основні методи та засоби забезпечення охорони прав і свобод людини, протидії злочинності, підтримання публічної безпеки та порядку.

ПРН16. Використовувати сучасні методи і засоби системного аналізу, імітаційного моделювання, збирання та оброблення інформації для аналізу варіантів і прийняття рішень при виконанні професійних завдань

ПРН17. Розуміти основи забезпечення національної безпеки, особливості застосування спеціальних засобів (вогнепальної зброї, спеціальних засобів, засобів фізичної сили); технології захисту даних, методи обробки, накопичення та оцінювання інформації; інформаційно-аналітичної роботи, бази даних (в тому числі міжвідомчі та міжнародні); оперативні та оперативно-технічні засоби, здійснення оперативно-розшукової діяльності).

ПРН18. Мати навички вирішення завдань у складі міжвідомчих органів з проблем забезпечення безпеки та підтримання правопорядку.

ПРН19. Аналізувати обстановку, рівень потенційних загроз та викликів, прогнозувати розвиток дій правопорушників, вживати заходів з метою запобігання, виявлення та припинення правопорушень.

ПРН20. Розробляти та управляти проектами у сфері усунення загроз на об'єктах авіаційної інфраструктури.

ПРН21. Мати навички розроблення програм протидії



		кримінальним правопорушенням в авіаційній сфері.
Розділ 8. Ресурсне забезпечення реалізації програми		
8.1.	Кадрове забезпечення	До реалізації освітньо-професійної програми залучаються науково-педагогічні працівники з науковими ступенями та/або вченими званнями, а також висококваліфіковані спеціалісти.
8.2.	Матеріально-технічне забезпечення	Для підготовки студентів за спеціальністю функціонують: навчальний центр проблем повітряного та космічного права, криміналістична лабораторія, науково-дослідний центр антикорупційної діяльності в транспортній та авіакосмічній сфері, зала судових засідань, методичний кабінет, комп'ютерні класи, юридична клініка.
8.3.	Інформаційне та навчально-методичне забезпечення	Офіційний сайт НАУ: http://nau.edu.ua ; науково-технічна бібліотека, читальні зали; репозитарій НАУ: http://er.nau.edu.ua ; навчальні і робочі плани; графіки навчального процесу; навчально-методичні комплекси дисциплін; навчальні та робочі програми дисциплін; дидактичні матеріали для самостійної та індивідуальної роботи студентів з дисциплін; програми практик; методичні рекомендації до виконання курсових робіт (проектів), авторські розробки науково-педагогічних працівників; корпоративна пошта; точки бездротового доступу до мережі Інтернет.
Розділ 9. Академічна мобільність		
9.1.	Національна кредитна мобільність	На основі двосторонніх договорів між Національним авіаційним університетом і вищими навчальними закладами України.
9.2.	Міжнародна кредитна мобільність	На основі двосторонніх договорів між Національним авіаційним університетом і вищими навчальними закладами зарубіжних країн.
9.3.	Навчання іноземних здобувачів вищої освіти	Створено умови для навчання іноземних здобувачів вищої освіти.



2. Перелік компонент освітньо-професійної програми та їх логічна послідовність

Код н/д	Компоненти освітньо-професійної програми (навчальні дисципліни, курсові проекти (роботи), практики, кваліфікаційна робота)	Кількість кредитів	Форма підсумк. контролю	Семестр
1	2	3	4	5
Обов'язкові компоненти ОПП				
ОК1	Іноземна мова професійного спрямування	3,5	Екзамен	1
ОК 2	Методологія проведення досліджень у правоохоронній діяльності	4,0	Диференційований залік	2
ОК 3	Актуальні проблеми застосування кримінального законодавства	3,5	Диференційований залік	1
ОК 4	Актуальні проблеми застосування кримінального процесуального права	3,0	Екзамен	1
ОК 5	Курсова робота з Актуальних проблем застосування кримінального процесуального права	1,0	Захист	1
ОК 6	Педагогіка і психологія у правоохоронній діяльності	3,5	Екзамен	1
ОК 7	Аналіз та прогнозування злочинності	3,5	Диференційований залік	1
ОК 8	Кримінологічна профілактика правопорушень в сфері авіації	4,0	Екзамен	2
ОК 9	Вогнева та тактико-спеціальна підготовка	6,5	Екзамен	2
ОК 10	Актуальні проблеми поліцейської діяльності	5,5	Екзамен	2
ОК 11	Курсова робота з Актуальних проблем поліцейської діяльності	1,0	Захист	2
ОК 12	Виробнича практика у сфері правоохоронної діяльності	24,0	Диференційований залік	3
ОК 13	Атестаційний іспит	3,0		3
Загальний обсяг обов'язкових компонент:		66 кредитів ЄКТС		
Вибіркові компоненти*				
ВК 1		4,0	Диференційований залік	
ВК 2		4,0	Диференційований залік	
...		
ВК 6		4,0	Диференційований залік	
Загальний обсяг вибірових компонент		24 кредити ЄКТС		
Загальний обсяг освітньо-професійної програми		90 кредитів ЄКТС		

*Реалізація права здобувачів вищої освіти на вільний вибір навчальних дисциплін та створення індивідуальної освітньої траєкторії регламентується Законом України «Про вищу освіту» та внутрішніми нормативними актами НАУ. Вибіркові компоненти обираються здобувачами вищої освіти із каталогів рекомендованих та альтернативних вибірових дисциплін.



2.2. Структурно-логічна схема освітньо-професійної програми

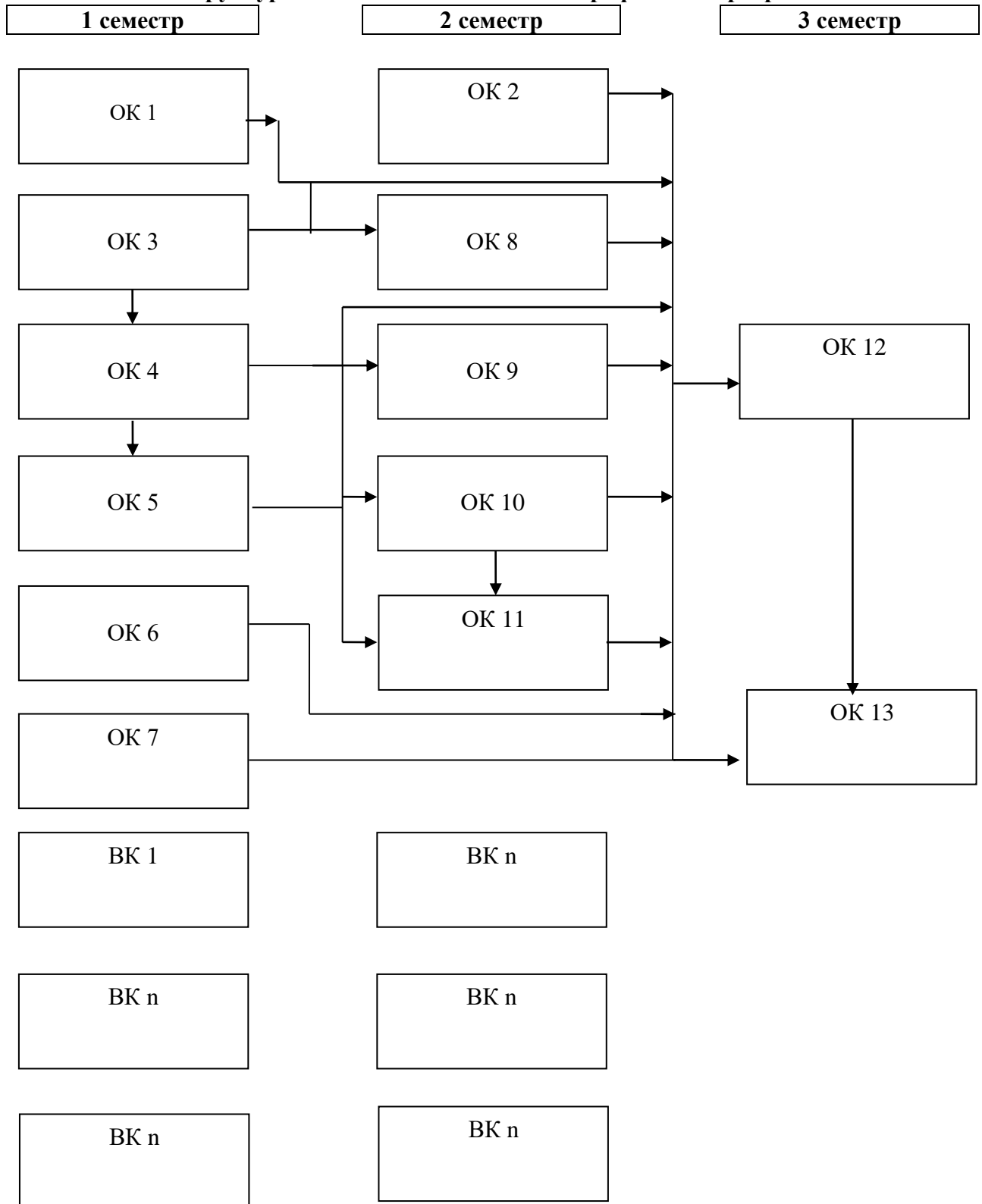



Система менеджменту якості
ОСВІТНЬО-ПРОФЕСІЙНА ПРОГРАМА
«ПРАВООХОРОННА ДІЯЛЬНІСТЬ»
Спеціальність 262 Правоохоронна діяльність
Галузь знань 26 Цивільна безпека
Рівень вищої освіти - другий (магістерський)

Шифр
документа

СМЯ НАУ ОПП
13.01.03 – 03 - 2022

стор. 13 з 21

3. Форми атестації здобувачів вищої освіти

3.1	Форми атестації здобувачів вищої освіти	Атестація здійснюється у формі атестаційного іспиту.
3.2	Вимоги до єдиного державного кваліфікаційного іспиту	Атестаційний іспит передбачає оцінювання досягнення результатів навчання, визначених Стандартом вищої освіти та цією освітньо-професійною програмою.

	Система менеджменту якості ОСВІТНЬО-ПРОФЕСІЙНА ПРОГРАМА «ПРАВООХОРОННА ДІЯЛЬНІСТЬ» Спеціальність 262 Правоохоронна діяльність Галузь знань 26 Цивільна безпека Рівень вищої освіти - другий (магістерський)	Шифр документа	СМЯ НАУ ОПП 13.01.03 – 03 - 2022
	стор. 16 з 21		

6. Вимоги до наявності системи внутрішнього забезпечення якості вищої освіти

Система забезпечення закладами вищої освіти якості освітньої діяльності та якості вищої освіти (система внутрішнього забезпечення якості) передбачає здійснення таких процедур і заходів:

- 1) визначення принципів та процедур забезпечення якості вищої освіти;
- 2) здійснення моніторингу та періодичного перегляду освітніх програм;
- 3) щорічне оцінювання здобувачів вищої освіти, науково-педагогічних і педагогічних працівників закладу вищої освіти та регулярне оприлюднення результатів таких оцінювань на офіційному веб-сайті закладу вищої освіти, на інформаційних стендах та в будь-який інший спосіб;
- 4) забезпечення підвищення кваліфікації педагогічних, наукових і науково-педагогічних працівників;
- 5) забезпечення наявності необхідних ресурсів для організації освітнього процесу, у тому числі самостійної роботи студентів, за кожною освітньою програмою;
- 6) забезпечення наявності інформаційних систем для ефективного управління освітнім процесом;
- 7) забезпечення публічності інформації про освітні програми, ступені вищої освіти та кваліфікації;
- 8) забезпечення дотримання академічної доброчесності працівниками закладів вищої освіти та здобувачами вищої освіти, у тому числі створення і забезпечення функціонування ефективної системи запобігання та виявлення академічного плагіату;
- 9) інших процедур і заходів.

Система забезпечення закладом вищої освіти якості освітньої діяльності та якості вищої освіти (система внутрішнього забезпечення якості) за його поданням оцінюється Національним агентством із забезпечення якості вищої освіти або акредитованими ним незалежними установами оцінювання та забезпечення якості вищої освіти на предмет її відповідності вимогам до системи забезпечення якості вищої освіти, що затверджуються Національним агентством із забезпечення якості вищої освіти.

	Система менеджменту якості ОСВІТНЬО-ПРОФЕСІЙНА ПРОГРАМА «ПРАВООХОРОННА ДІЯЛЬНІСТЬ» Спеціальність 262 Правоохоронна діяльність Галузь знань 26 Цивільна безпека Рівень вищої освіти - другий (магістерський)	Шифр документа	СМЯ НАУ ОПП 13.01.03 – 03 - 2022
	стор. 17 з 21		

7. Перелік нормативних документів, на яких базується освітньо-професійна програма

1. «Про освіту»: Закон України від 05.09.2017 № 2145-VIII. URL: <http://zakon.rada.gov.ua/laws/show/2145-19>
2. «Про вищу освіту»: Закон України від 01.07.2014 № 1556-VII. URL: <http://zakon4.rada.gov.ua/laws/show/1556-18>
3. Постанова Кабінету Міністрів України від 25.06.2020 р. № 519 «Про внесення змін у додаток до постанови Кабінету Міністрів України від 23 листопада 2011 р. № 1341».
4. Про затвердження переліку галузей знань і спеціальностей, за якими здійснюється підготовка здобувачів вищої освіти: Постанова Кабінету Міністрів України від 29.04.2015 р. № 266. URL: <http://zakon2.rada.gov.ua/laws/show/266-2015-%D0%BF>
5. Класифікація видів економічної діяльності : ДК 009:2010. – На заміну ДК 009:2005; Чинний від 2012-01-01. – (Національний класифікатор України).
6. Класифікатор професій ДК 003:2010. – На заміну ДК 003:2005; Чинний від 2010-11-01. – (Національний класифікатор України).
7. Стандарт вищої освіти України: другий (магістерський) рівень, галузь знань 26 Цивільна безпека, спеціальність 262 Правоохоронна діяльність. Стандарт вищої освіти затверджено і введено в дію наказом Міністерства освіти і науки України від 20.10.2020 № 1294 зі змінами.



Система менеджменту якості
ОСВІТНЬО-ПРОФЕСІЙНА ПРОГРАМА
«ПРАВООХОРОННА ДІЯЛЬНІСТЬ»
Спеціальність 262 Правоохоронна діяльність
Галузь знань 26 Цивільна безпека
Рівень вищої освіти - другий (магістерський)

Шифр
документа

СМЯ НАУ ОПП
13.01.03 – 03 - 2022

стор. 20 з 21

(Ф 03.02 – 32)

УЗГОДЖЕННЯ ЗМІН

	Підпис	Ініціали, прізвище	Посада	Дата
Розробник				
Узгоджено				
Узгоджено				
Узгоджено				
Узгоджено				

РЕЦЕНЗІЯ

**на освітньо-професійну програму другого (магістерського) рівня
вищої освіти галузі знань 26 «Цивільна безпека»
спеціальності 262 «Правоохоронна діяльність»
Національного авіаційного університету**

Освітньо-професійну програму за другим (магістерським) рівнем вищої освіти підготовки фахівців освітнього ступеня магістра в галузі знань 26 «Цивільна безпека» за спеціальністю 262 «Правоохоронна діяльність» кваліфікація: магістр правоохоронної діяльності, розроблено відповідно до Закону України «Про вищу освіту» від 01 липня 2014 року № 1556, Постанови Кабінету Міністрів України «Про затвердження Національної рамки кваліфікацій» від 23 листопада 2011 року № 1341, Постанови Кабінету Міністрів України «Про затвердження Ліцензійних умов провадження освітньої діяльності» від 30 грудня 2015 року № 1187, Стандарту вищої освіти другого (магістерського) рівня галузі знань 26 Цивільна безпека, спеціальності 262 Правоохоронна діяльність, затвердженого Наказом Міністерства освіти і науки України від 22.10.2020 р. № 1294

Представлена освітньо-професійна програма складена логічно. Загальний обсяг освітньо-професійної програми складас 90 кредитів ЄКГС та включає всі види аудиторної та самостійної роботи студентів, практики і час, що відводиться на контроль якості засвоєння студентами освітньо-професійної програми. Данна освітня програма визначає мету, характеристику освітньої програми, придатність випускників до працевлаштування та подальшого навчання, викладання та оцінювання, програмні компетентності, програмні результати навчання, ресурсне забезпечення реалізації програми, академічну мобільність, перелік компонент ОПП та їхню логічну послідовність, має структурно-логічну схему освітньої програми, форму атестації здобувачів вищої освіти та нормативні посилання.

Також ОПП має матрицю відповідності програмних компетентностей компонентам освітньої програми та матрицю забезпечення програмних

результатів навчання відповідними компонентами освітньої-професійної програми «Правоохоронна діяльність».

Дисципліни навчального плану по освітній програмі, що рецензується, формують весь необхідний перелік загальнокультурних і професійних компетенцій, які передбачені для вищої освіти. Проте, незважаючи на загальне позитивне враження від дисциплін, що передбачені освітньо-професійною програмою, на нашу думку, необхідним є врахування освітнього вектору та особливостей Національного авіаційного університету, що придасть більшої унікальності представленій ОПП.

Структура плану в цілому логічна та послідовна. Така прозорість і зрозумілість структури та змісту освітньо-професійної програми підготовки магістрів зі спеціальності 262 «Правоохоронна діяльність» дозволяє зробити висновок, що її впровадження дозволяє створити освітнє середовище для здобуття другого (магістерського) рівня вищої освіти для формування на належному рівні загальних та професійних компетентностей у різних галузях правоохоронної діяльності, що сприятиме отриманню можливості вільного доступу до працевлаштування.

В цілому освітньо-професійна програма за другим (магістерським) рівнем вищої освіти підготовки фахівців освітнього ступеня магістра в галузі знань 26 «Цивільна безпека» за спеціальністю 262 «Правоохоронна діяльність» повністю відповідає вимогам до такого типу документів, має комплексний та цільовий підхід для підготовки кваліфікованого спеціаліста, який володіє фаховими компетентностями, необхідними для подальшої професійної діяльності за даною спеціальністю. З урахуванням вищезазначеного вважаю що, рецензовану освітньо-професійну програму «Правоохоронна діяльність» можна рекомендувати до використання при підготовці кваліфікованих фахівців за спеціальністю 262 «Правоохоронна діяльність».

Рецензент
Директор державної установи
«Центр пробації»



Олег ЯНЧУК

Рецензія
на освітньо-професійну програму
другого (магістерського) рівня вищої освіти
галузі знань 26 «Цивільна безпека»
спеціальності 262 «Правоохоронна діяльність»
Національного авіаційного університету

Об'єктом вивчення освітньо-професійної програми другого (магістерського) рівня вищої освіти галузі знань 26 «Цивільна безпека» спеціальності 262 «Правоохоронна діяльність» є комплексні проблеми забезпечення публічної безпеки та порядку, охорони прав і свобод людини, а також інтересів суспільства і держави, протидії злочинності.

Освітньо-професійна програма визначає систему освітніх компонентів на відповідному рівні вищої освіти в межах спеціальності, що визначає:

– вимоги до рівня освіти осіб, які можуть розпочати навчання за цією програмою;

– перелік навчальних дисциплін і логічну послідовність їхнього вивчення;

– кількість кредитів ЄКТС, необхідних для виконання цієї програми;

– очікувані результати навчання, якими повинен оволодіти здобувач відповідного ступеня вищої освіти.

Другий (магістерський) рівень вищої освіти передбачає здобуття особою поглиблених теоретичних та/або практичних знань, умінь, навичок за обраною спеціальністю (чи спеціалізацією), загальних засад методології наукової та/або професійної діяльності, інших компетентностей, достатніх для ефективного виконання завдань інноваційного характеру відповідного рівня професійної діяльності.

Освітньо-професійна програма враховує вимоги Закону України «Про вищу освіту», Національної рамки кваліфікацій і встановлює: обсяг та термін навчання магістрів; загальні компетенції; професійні компетентності за спеціальністю та спеціалізаціями; перелік та обсяг навчальних дисциплін для

опанування компетентностей освітньої програми; вимоги до структури навчальних дисциплін.

Під час створення програми були враховані основні категорії студентоцентрованого навчання, а саме компетентності та результати навчання. Так, при описі результатів навчання використовувались терміни типу: «знання», «уміння», «навички», «здатності» тощо; результати навчання формулюються викладачами та відображають очікування викладачів щодо результатів освітньої діяльності.

Освітньо-професійна програма другого (магістерського) рівня вищої освіти галузі знань 26 «Цивільна безпека» спеціальності 262 «Правоохоронна діяльність» надає можливість майбутнім слухачам магістратури у варіативній частині обирати ті навчальні дисципліни, що на думку здобувача вищої освіти дозволять максимально реалізувати результати отриманих знань.

Таким чином, на нашу думку, освітньо-професійна програма другого (магістерського) рівня вищої освіти галузі знань 26 «Цивільна безпека» спеціальності 262 «Правоохоронна діяльність» відповідає вимогам, що висуваються до такого роду робіт і може бути рекомендована для затвердження та використання в Національному авіаційному університеті.

Рецензент:

к.ю.н. начальник управління юридичного забезпечення
Центрального міжрегіонального управління
ДМС у м. Києві та Київській області

Андрій ЛЕЛЕКО

Начальник
управління персоналу
ЦМУ ДМС м. Києві
та Київській області
І.П. Орехова



Рецензія

на освітньо-професійну програму другого (магістерського) рівня вищої освіти галузі знань 26 «Цивільна безпека» спеціальності 262 «Правоохоронна діяльність» Національного авіаційного університету

Освітньо-професійної програми другого (магістерського) рівня вищої освіти галузі знань 26 «Цивільна безпека» спеціальності 262 «Правоохоронна діяльність» запроваджена у Національному авіаційному університеті. Освітня програма розроблена відповідно до затвердженого стандарту вищої освіти означеної спеціальності та дозволяє сформувати у майбутніх фахівців цілісне уявлення про світогляд сучасного фахівця в галузі.

Рецензована освітньо-професійна програма за спеціальністю 262 «Правоохоронна діяльність» розроблена співробітниками кафедри кримінального права і процесу Юридичного факультету Національного авіаційного університету після консультацій із науковцями, потенційними роботодавцями, які підтвердили потребу у підготовці фахівців цієї спеціальності.

Перелік запропонованих дисциплін, загальні й спеціальні (фахові) компетентності та програмні результати навчання освітньої програми носять практичний характер, вдало поєднують теоретичні та практичні методи правоохоронної діяльності і націлені на вирішення складних комплексних задач та практичних проблем в галузі. Впровадження основних теорій аналізу та прогнозування злочинності, актуальних проблем поліцейської діяльності, актуальних проблем застосування кримінального та кримінального процесуального законодавства та активне залучення до викладання практиків дозволить сформувати у майбутній професійній діяльності здобувачів вищої освіти цілісність сучасного професійного спрямування. Обсяг освітніх компонентів та послідовність їх вивчення (структурно-логічна схема) відповідає меті освітньої програми та забезпечую досягнення результатів навчання освітньо-професійної програми, та надасть достатній обсяг знань

здобувачам вищої освіти, щоб в подальшому працювати в правоохоронних органах, насамперед в органах та підрозділах Національної поліції України.

З урахуванням викладеного, вважаємо, що означену освітньо-професійну програму другого (магістерського) рівня вищої освіти галузі знань 26 «Цивільна безпека» спеціальності 262 «Правоохоронна діяльність» запроваджену у Національному авіаційному університеті можна рекомендувати до використання для підготовки здобувачів вищої освіти за спеціальністю 262 «Правоохоронна діяльність».

Начальник управління боротьби з
наркозлочинністю в Київській області
Департаменту боротьби з наркозлочинністю
Національної поліції України
майор поліції

Ярослав МАРТИН



9.06.22.

**РЕЦЕНЗІЯ НА ОСВІТНЬО-ПРОФЕСІЙНУ ПРОГРАМУ,
ЯКА ДОДАТКОВО БУЛА НАДАНА СТЕЙКГОЛДЕРАМИ
(за результатами щорічного перегляду освітньо-професійних програм
відповідно до наказу ректора від 01.12.2022 №394/од)**



**МІНІСТЕРСТВО ЮСТИЦІЇ УКРАЇНИ
ДЕРЖАВНА УСТАНОВА «ЦЕНТР ПРОБАЦІЇ»
(Центр пробації)**

вул. Юрія Ілленка, 81, м. Київ, 04050, тел.: (044) 350 83 05,
E-mail: shtab@probation.gov.ua, сайт: probation.gov.ua, код згідно з ЄДРПОУ 41847154

Рецензія

**на освітньо-професійну програму другого (магістерського) рівня
вищої освіти галузі знань 26 «Цивільна безпека»
зі спеціальності 262 «Правоохоронна діяльність»**

Освітньо-професійна програма «Правоохоронна діяльність» містить всі необхідні для такого типу документів структурні елементи. ОПП представляє собою систему навчально-методичних документів, які регламентують цілі, очікувані результати, зміст, умови та технології реалізації навчального процесу, що охоплює собою коло найважливіших знав в галузі правоохоронної діяльності, а також систему оцінки якості підготовки випускника.

Структурування освітньо-професійної програми відповідає сформульованим цілям і завданням навчального процесу. Заслуговує на позитивну оцінку деталізованість та водночас продуманість й вмотивованість опису придатності випускників до працевлаштування. При формуванні цілей і програмних результатів навчання враховані позиції і потреби стейкхолдерів.

Кваліфікаційний профіль випускника програми відповідає потребам ринку праці. Професіоналізм та компетентність розробників ОПП сумнівів не викликає. Використаний ними компетентністний підхід до проектування освітньо-професійної програми шляхом реалізації однозначного зв'язку зовнішніх цілей вищої освіти та навчальних дисциплін й виробничої та науково-дослідницької практик засвідчує, що він є вирішальним чинником якості вищої освіти Національного авіаційного університету та створення реальної системи внутрішнього її забезпечення. З урахуванням інтересів роботодавців розробляються програми практики, в цикл професійних

дисциплін введені розділи, які сприяють формуванню компетенції сучасного спеціаліста в сфері правоохоронної діяльності.

Програма передбачає обґрунтоване поєднання аудиторних годин із самостійною роботою здобувача освіти. ОПП зорієнтована на практичну складову освітнього процесу. Навчальний процес базується на застосуванні інноваційних технологій навчання, використанні проблемних лекцій, новітніх технологій візуалізації інформації при проведенні аудиторних занять. Методи навчання охоплюють самостійну дослідницьку діяльність здобувача освіти, за змістом та обсягом необхідну для досягнення заявлених цілей програми.

Незважаючи на загальне позитивне враження від навчального плану, з урахуванням значного обсягу здобувачів вищої освіти Національного авіаційного університету, які проходять практику в службах пробації, на нашу думку, необхідним є введення навчальної дисципліни або курсу, присвяченого організації діяльності пробації в Україні

З урахуванням викладеного вважаємо, що освітньо-професійна програма другого (магістерського) рівня вищої освіти галузі знань 26 «Цивільна безпека» спеціальності 262 «Правоохоронна діяльність», що реалізується в Національному авіаційному університеті може бути рекомендована до використання для підготовки здобувачів вищої освіти за спеціальністю 262 «Правоохоронна діяльність».

Директор
Державної установи «Центр пробації»

09.06.2023



Олег ЯНЧУК

Рецензія
на освітньо-професійну програму другого (магістерського) рівня
вищої освіти галузі знань 26 «Цивільна безпека»
зі спеціальності 262 «Правоохоронна діяльність»

Освітньо-професійна програма (далі ОПП) на здобуття освітнього ступеня «Магістр» за спеціальністю 262 «Правоохоронна діяльність» за другим рівнем вищої освіти підготовлена на виконання вимог Закону України «Про вищу освіту» № 1556-УІІ від 01.07.2014 р (із змінами від 20.05.2023 р.).

Представлена освітньо-професійна програма складена логічно. Загальний обсяг освітньо-професійної програми складає 90 кредитів ЄК'ГС та включає усі види аудиторної та самостійної роботи студентів, практику і час, що відводиться на контроль якості засвоєння студентами освітньо-професійної програми.

Рецензована освітня програма визначає мету, характеристику освітньої програми, придатність випускників до працевлаштування та подальшого навчання, викладання та оцінювання, програмні компетентності, програмні результати навчання, ресурсне забезпечення реалізації програми, академічну мобільність, перелік компонент ОПП та їхню логічну послідовність, має структурно-логічну схему, форму атестації здобувачів вищої освіти та нормативні посилання. Також ОПП має матрицю відповідності програмних компетентностей компонентам освітньої програми та матрицю забезпечення програмних результатів навчання відповідними компонентами освітньо-професійної програми «Правоохоронна діяльність».

Навчальний план підготовки здобувачів вищої освіти другого (магістерського) рівня вищої освіти галузі знань 26 «Цивільна безпека» спеціальності 262 «Правоохоронна діяльність» у Національному авіаційному університеті містить важливі для подальшої роботи обов'язкові та додаткові компоненти. Незважаючи на загальне позитивне враження від навчального плану, з урахуванням воєнного стану в Україні доречним було б введення освітнього компонента, в якому мають відобразитися особливості військового кримінального права.

З урахуванням викладеного, вважаємо, що означену освітньо-професійну програму другого (магістерського) рівня вищої освіти галузі знань 26 «Цивільна безпека» спеціальності 262 «Правоохоронна діяльність» можна рекомендувати до використання для підготовки здобувачів вищої освіти за спеціальністю 262 «Правоохоронна діяльність».

Заступник керівника Департаменту
з питань громадянства, помилування,
державних нагород-керівник управління з
питань помилування,
Офісу Президента України
Доктор юридичних наук, професор
Голова Ради



Дмитро ЖУРАВЛЬОВ

Підпис	<i>Д. Журавльов</i>
ЗАСВІДЧУЄТЬСЯ	
Керівник	Департаменту управління персоналом <i>Т. Луценко</i>
"26"	06 2024 р.